



CorePro LED PLC 4P



CorePro LED PLC 9W 840 4P G24q-3

CorePro LED PLC 4P integra una sorgente luminosa LED in una forma fluorescente tradizionale. Questo prodotto è la soluzione ideale per il rinnovamento delle lampade nelle applicazioni di illuminazione generale: soddisfa i requisiti di illuminazione di base, offre risparmi energetici significativi e rispetta l'ambiente.

Dati del prodotto

Informazioni generali	
Attacco	G24Q-3 [G24q-3]
Conformità a RoHS EU	Sì
Durata nominale (Nom)	30000 h
Ciclo di commutazione on/off	50.000 X
	Sphere
Dati tecnici di illuminazione	
Codice colore	840 [CCT di 4000 K]
Angolo del fascio (Nom)	120 °
Flusso luminoso (Nom)	1000 lm
Designazione colore	Bianca neutra (CW)
Temperatura di colore correlata (Nom)	4000 K
Efficienza luminosa (specificata) (Nom)	100,00 lm/W
Uniformità del colore	<6
Indice di resa dei colori (Nom)	83
LLMF a fine durata vita nominale (Nom)	70 %
Funzionamento e parte elettrica	
Frequenza di ingresso	30000-80000 Hz
Power (Rated) (Nom)	9 W
Corrente lampada (Max)	400 mA
Corrente lampada (Min)	250 mA

Tempo di avvio (Nom)	0,5 s
Tempo di riscaldamento al 60% luce (Nom)	0,5 s
Fattore di potenza (Nom)	0,9
Tensione (Nom)	20-50 V

Temperatura	
Temp. ambiente (Max)	35 °C
Temp. ambiente (Min)	-20 °C
Temp. di stoccaggio (Max)	65 °C
Temp. di stoccaggio (Min)	-40 °C
Temp. massima involucro (Nom)	76 °C

Controlli e regolazione del flusso	
Regolabile	No

Meccanica e corpo	
Lunghezza prodotto	200 mm
Forma lampadina	Tube, terminazione singola

Approvazione e applicazione	
Energy Efficiency Class	F
Prodotto per il risparmio energetico	Yes

CorePro LED PLC 4P

Marchi di approvazione	Marchio CE RoHS compliance KEMA Keur certificate
Consumo energetico kWh/1000 h	9 kWh 403551
Dati del prodotto	
Codice prodotto completo	871869654117300
Nome prodotto ordine	CorePro LED PLC 9W 840 4P G24q-3
EAN/UPC - Prodotto	8718696541173

Codice d'ordine	54117300
Codice locale	PLCLE4P26840
Numeratore SAP - Quantità per confezione	1
Numeratore - Confezioni per scatola esterna	10
Materiale SAP	929001200902
Peso netto SAP (Pezzo)	0,088 kg

Disegno tecnico

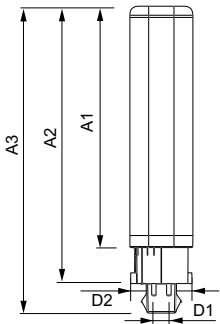

LEDtube PLC 9W G24q-3/840 4P

Product	D1	D2	A1	A2	A3
CorePro LED PLC 9W 840 4P G24q-3	24,3 mm	28,4 mm	128,8 mm	148 mm	163,6 mm

Fotometrie

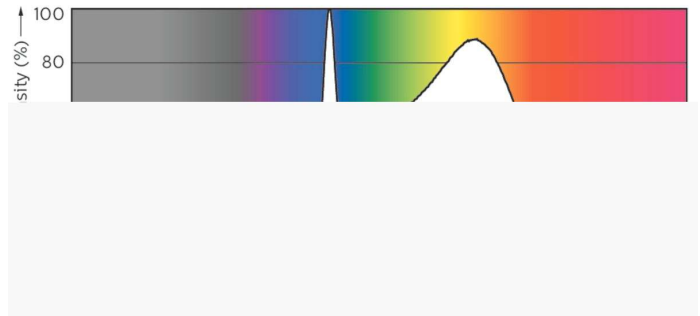
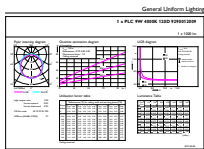

LEDtube PLC 100mm 9W G24Q-3 840 1000lm

LEDtube PLC 100mm 9W G24Q-3 840 1000lm

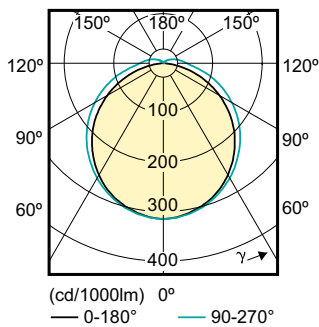

CorePro LED PLC 4P

Durata

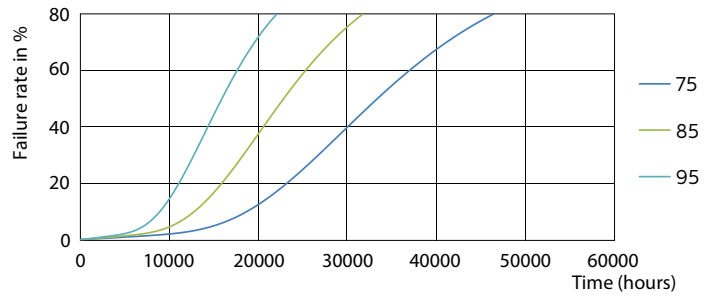
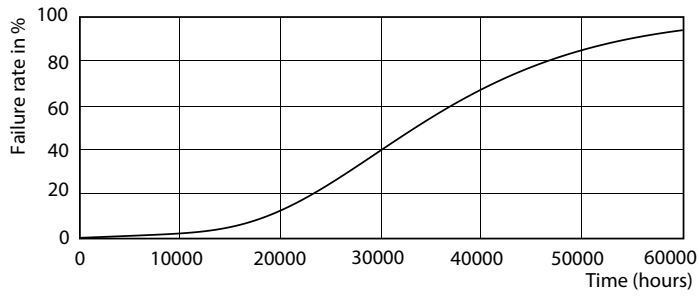

LEDtube PLC 100mm 9W G24Q-3 830 950lm

LEDtube PLC 100mm 9W G24Q-3 830 950lm

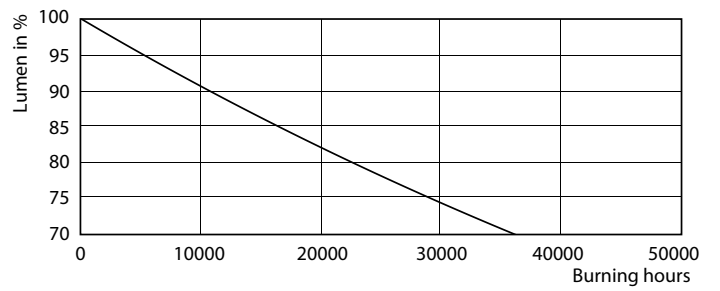
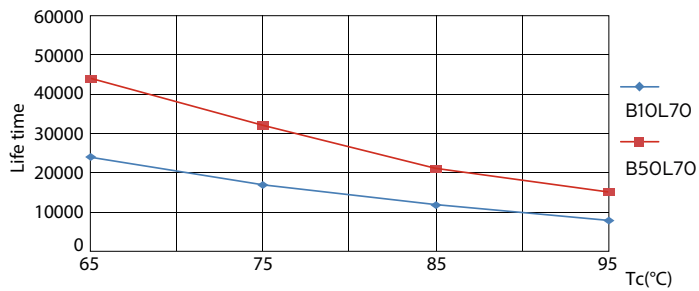

LEDtube PLC 100mm 9W G24Q-3 830 950lm

LEDtube PLC 100mm 9W G24Q-3 830 950lm

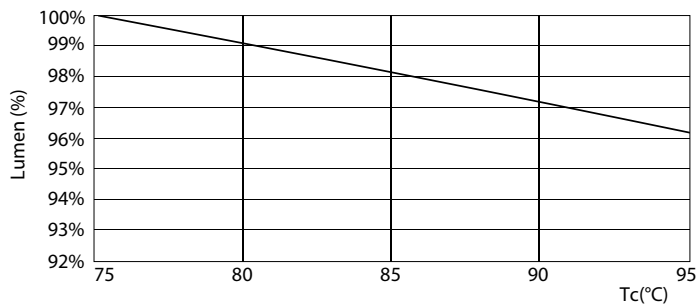

LEDtube PLC 100mm 9W G24Q-3 830 950lm

